

Portata dei Grigliati

CLASSE 1 FOLLA COMPATTA

CARICO DINAMICO DI 600 daN/mq.

LUCE NETTA
MASSIMA TRA
GLI APPOGGI
[mm]
e FRECCIA
ELASTICA [mm]
calcolata secondo
le NTC2018

SEZIONE
[HxS]
Barra
portante

INTERASSE [A] Barre portanti

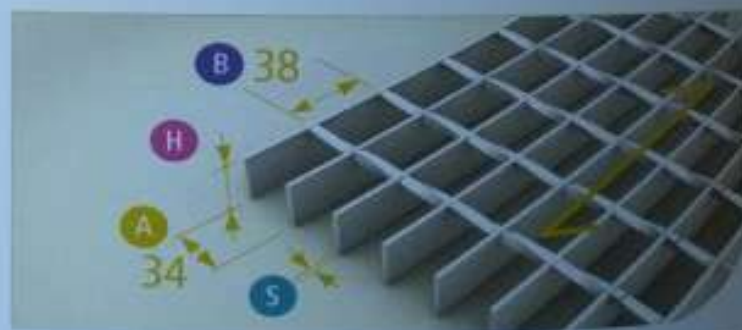

Portata dei Grigliati

CLASSE 2 AUTOVETTURA

CARICO DINAMICO DI 1000 daN
SU IMPRONTA DI mm 200X200

LUCE NETTA MASSIMA TRA GLI APPOGGI [mm]
e FRECCIA ELASTICA [mm]
calcolata secondo le NTC2018

SEZIONE
[HxS]
Barra
portante

INTERASSE [A] Barre portanti

Portata dei Grigliati

CLASSE 3 AUTOCARRI LEGGERI

CARICO DINAMICO DI 3000 daN
SU IMPRONTA DI mm 400X200

LUCE NETTA
MASSIMA TRA
GLI APPOGGI
[mm]
e FRECCIA
ELASTICA [mm]

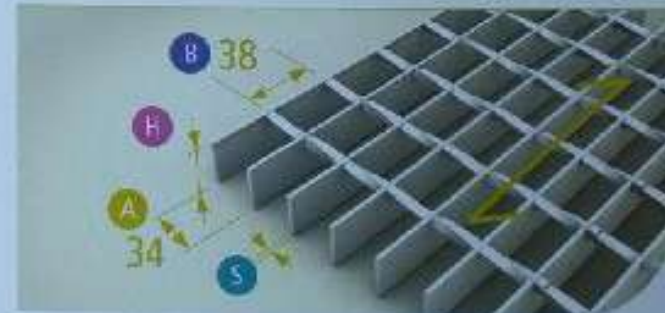

SEZIONE [HxS] Barra portante	INTERASSE [A] Barre portanti				
	11	15	20	25	30

Portata dei Grigliati

CLASSE 4 AUTOCARRI PESANTI

CARICO DINAMICO DI 9000 daN
SU IMPRONTA DI mm 600X200

LUCE NETTA MASSIMA TRA GLI APPOGGI
[mm] e FRECCIA ELASTICA [mm]
calcolata secondo le NTC2018

SEZIONE [HxS] Barra portante	INTERASSE [A] Barre portanti				
	11	15	20	25	30

CIGNO A1

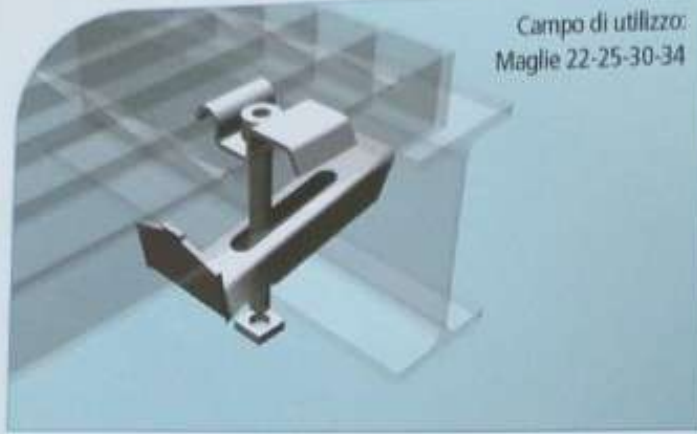

Campo di utilizzo:
Maglie 22-25-30-34

CIGNO A2 CON PIASTRA A U

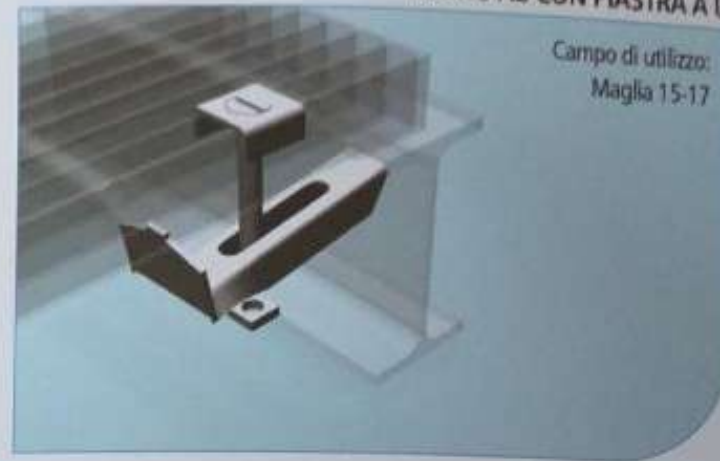

Campo di utilizzo:
Maglia 15-17

CIGNO A2 CON RONDELLA

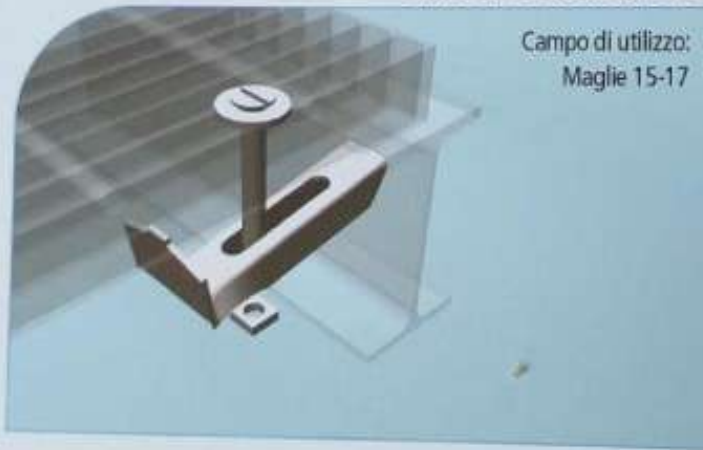

Campo di utilizzo:
Maglie 15-17

CICOGNA A4

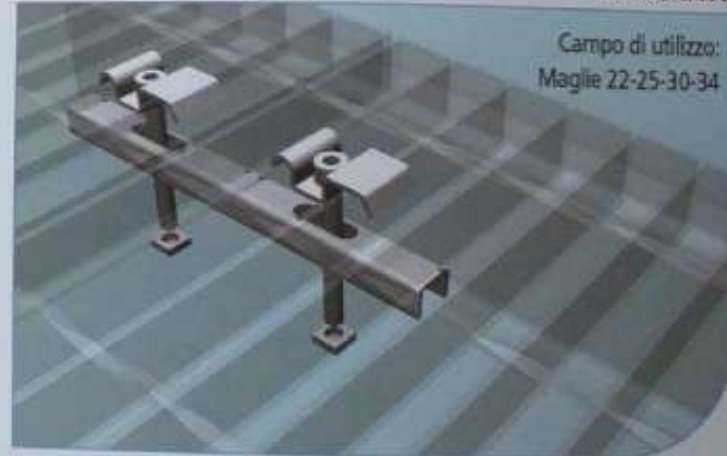

Campo di utilizzo:
Maglie 22-25-30-34

CICOGNA A4 CON PIASTRA A U

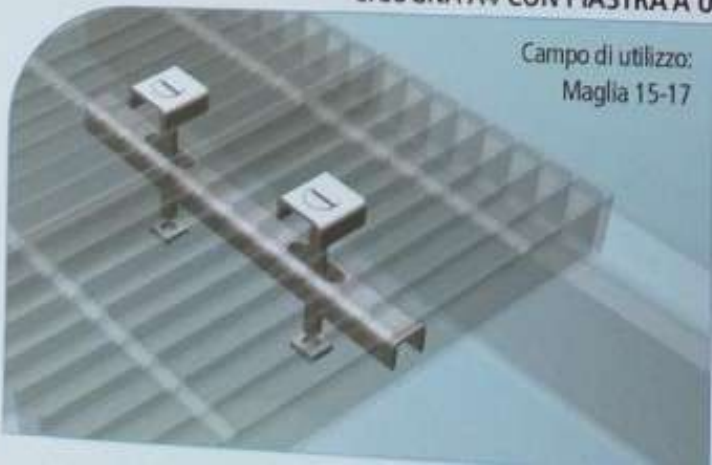

Campo di utilizzo:
Maglia 15-17

CICOGNA A4 CON RONDELLA

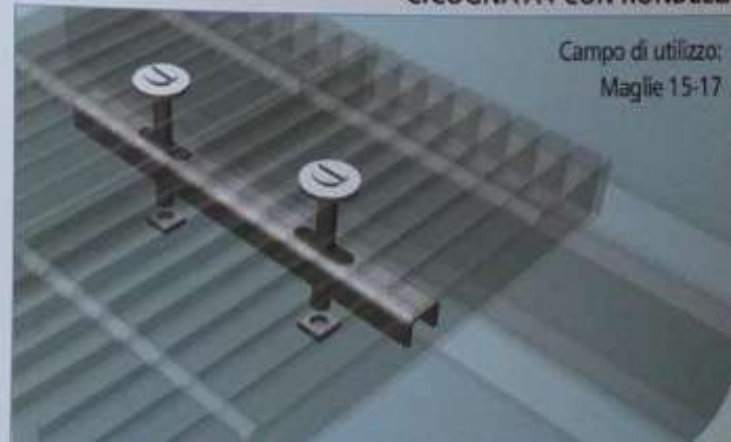

Campo di utilizzo:
Maglie 15-17

Gradini in lamiera punzonata

UNI EN 10025

UNI EN ISO 1461

non necessita di
gradini sono realizzati
, resistono ad un

mm 1200, e hanno le

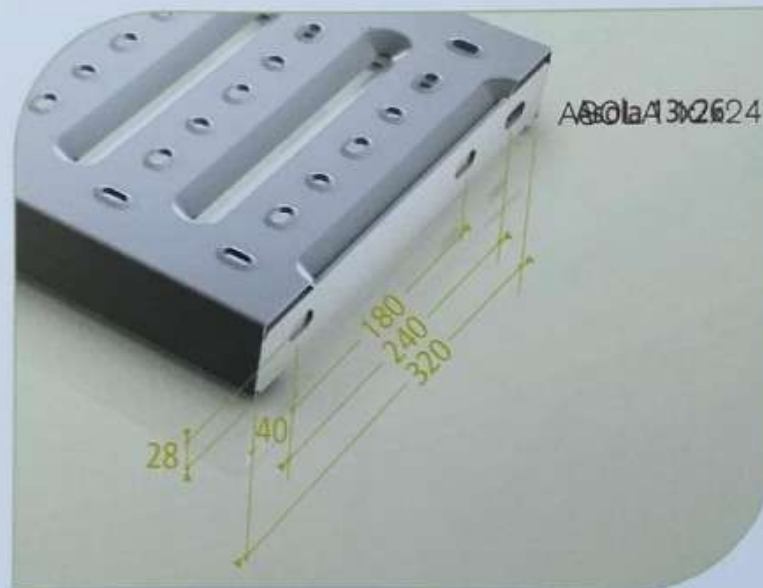

toio o passerelle si
venti larghezza 300
all'altro a lunghezze



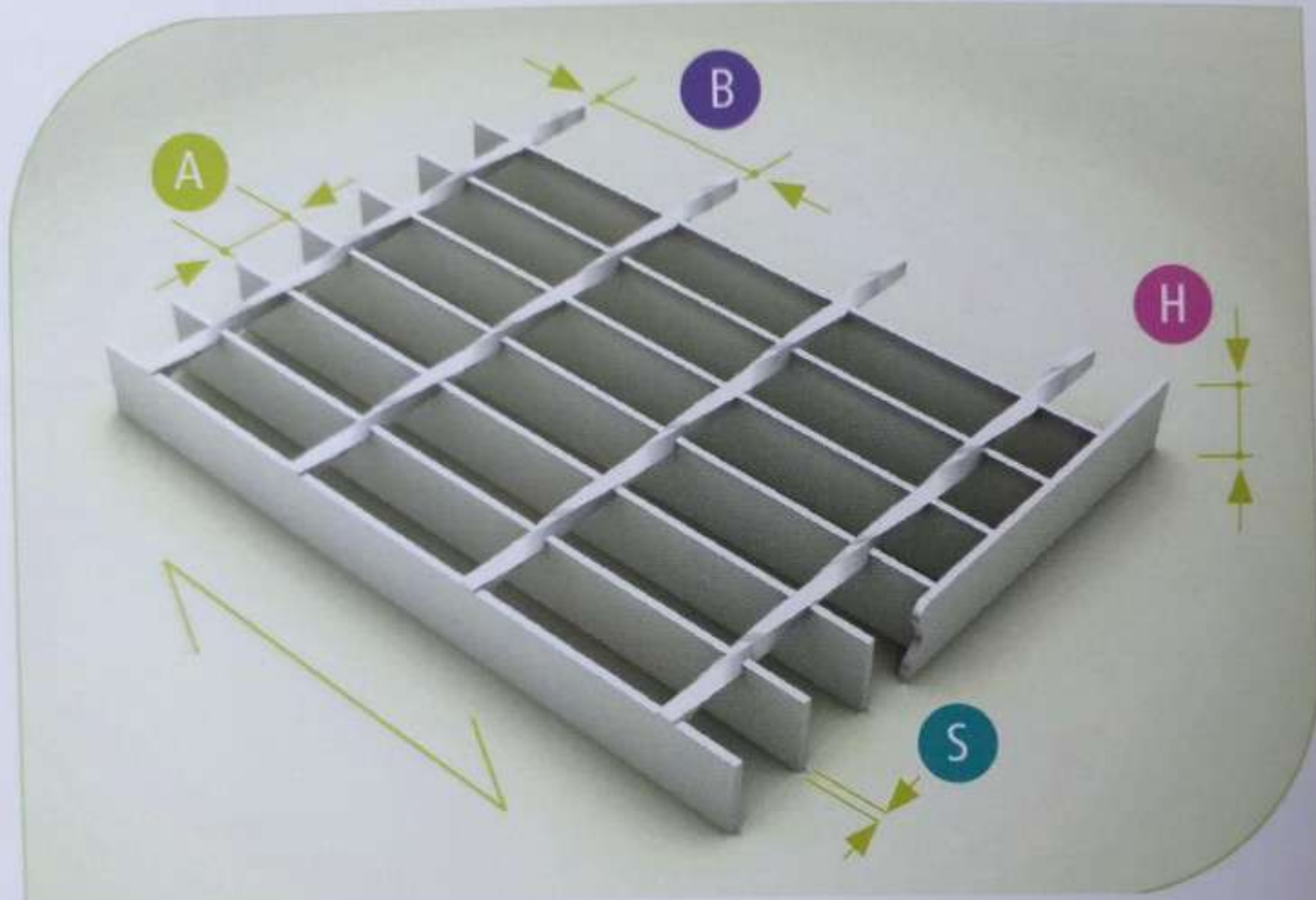

Grigliato Elettroforgiato

TIPOLOGIE E PESI IN KG/MQ

Indice generale

GRIGLIATI

Grigliato elettrosaldato

Grigliato pressato

Gradini elettrosaldati

Gradini in lamiera punzonata

Kopron gradino per uso pubblico

Portata dei Grigliati

TOLLERANZE DEL GRIGLIATO

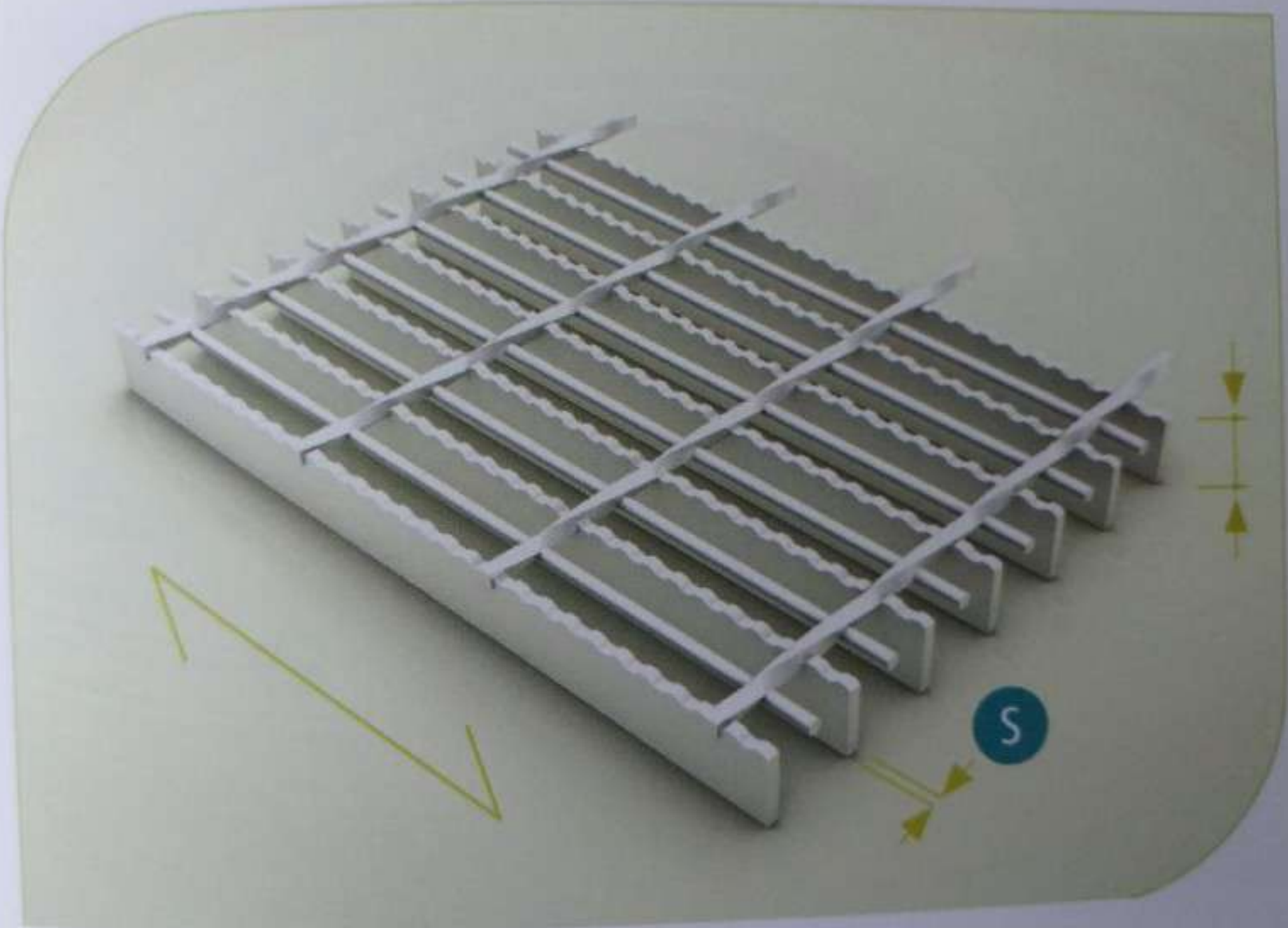

Grigliato Off-shore

Grigliato pressato

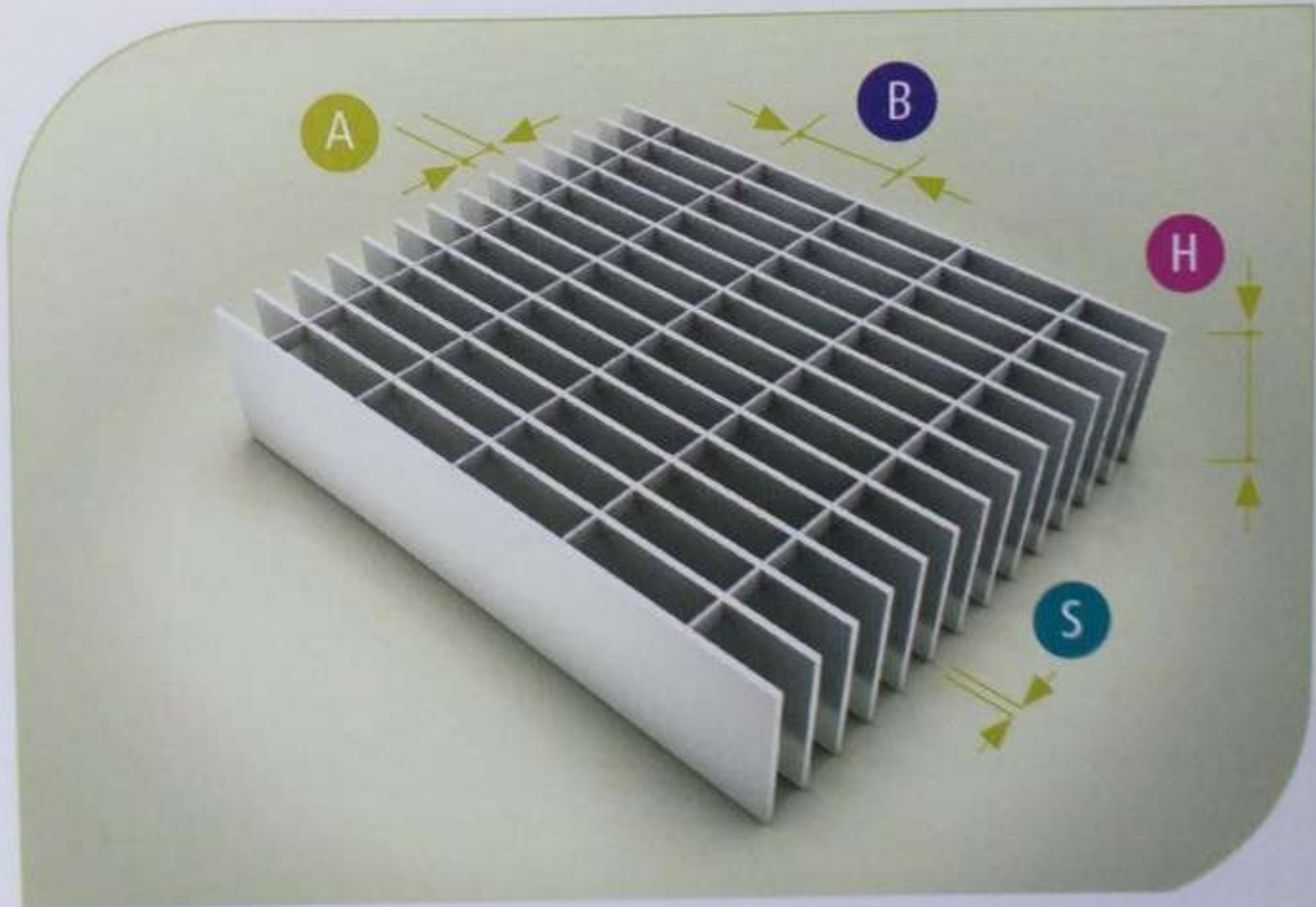

Gradini elettrosaldati

PRODUZIONE TIPI E PESI

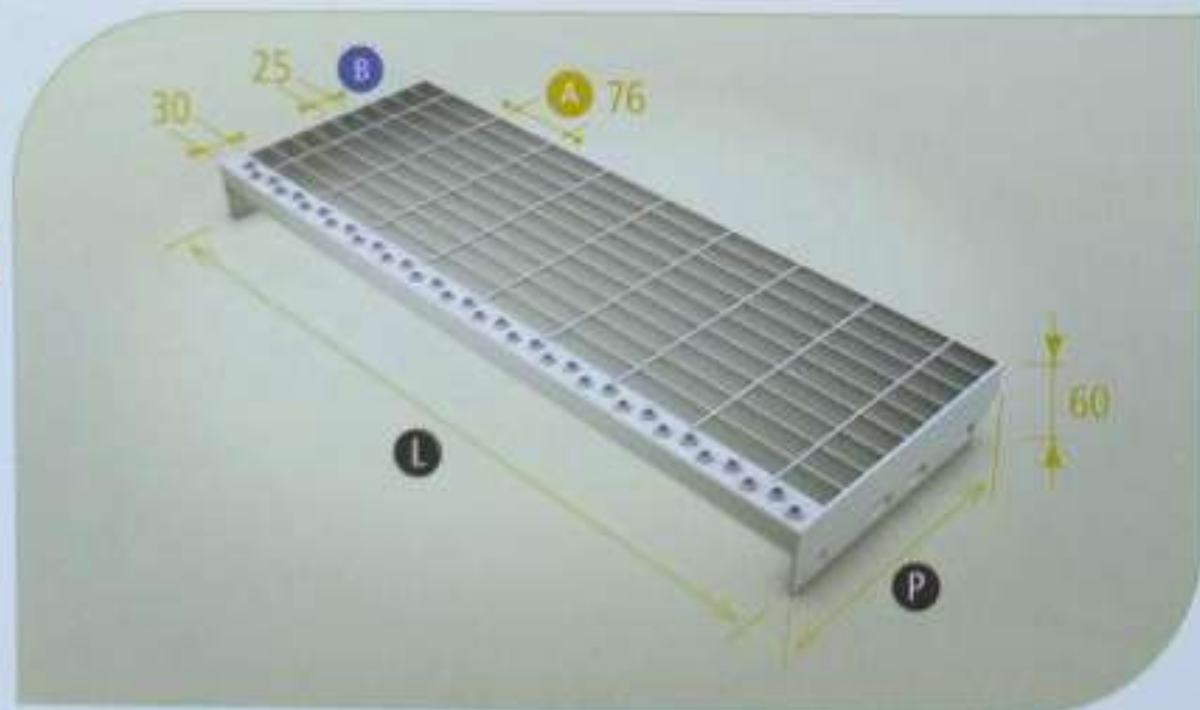

INTERASSI MAGLIA A x B	H x S	P (mm)	L (mm)	E (mm)	A (mm)	D (mm)	Peso ZN (Kg/Cad)
25x76	25x2	205	600	40	120	15	
25x76	25x2	255	700	40	100	15	

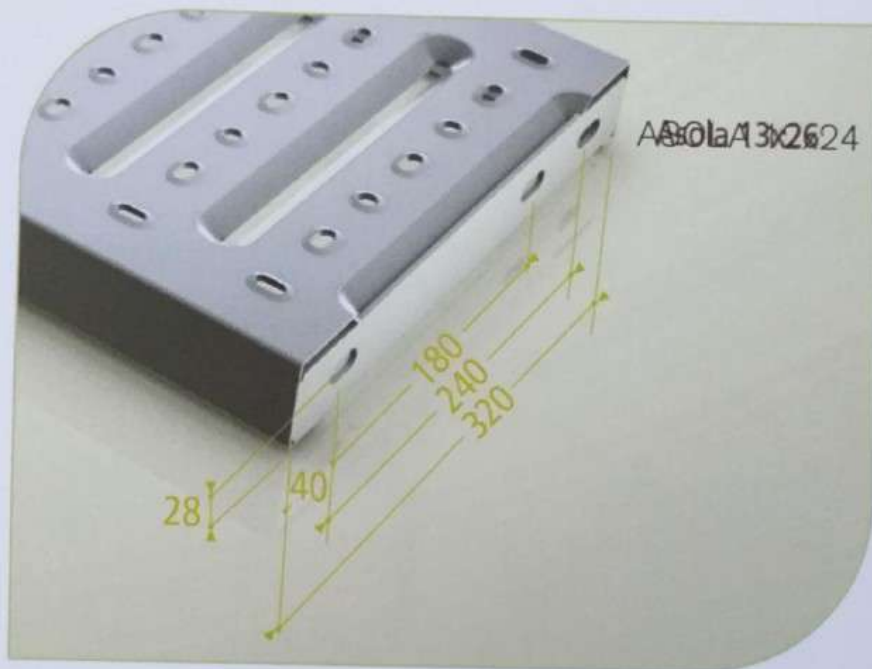

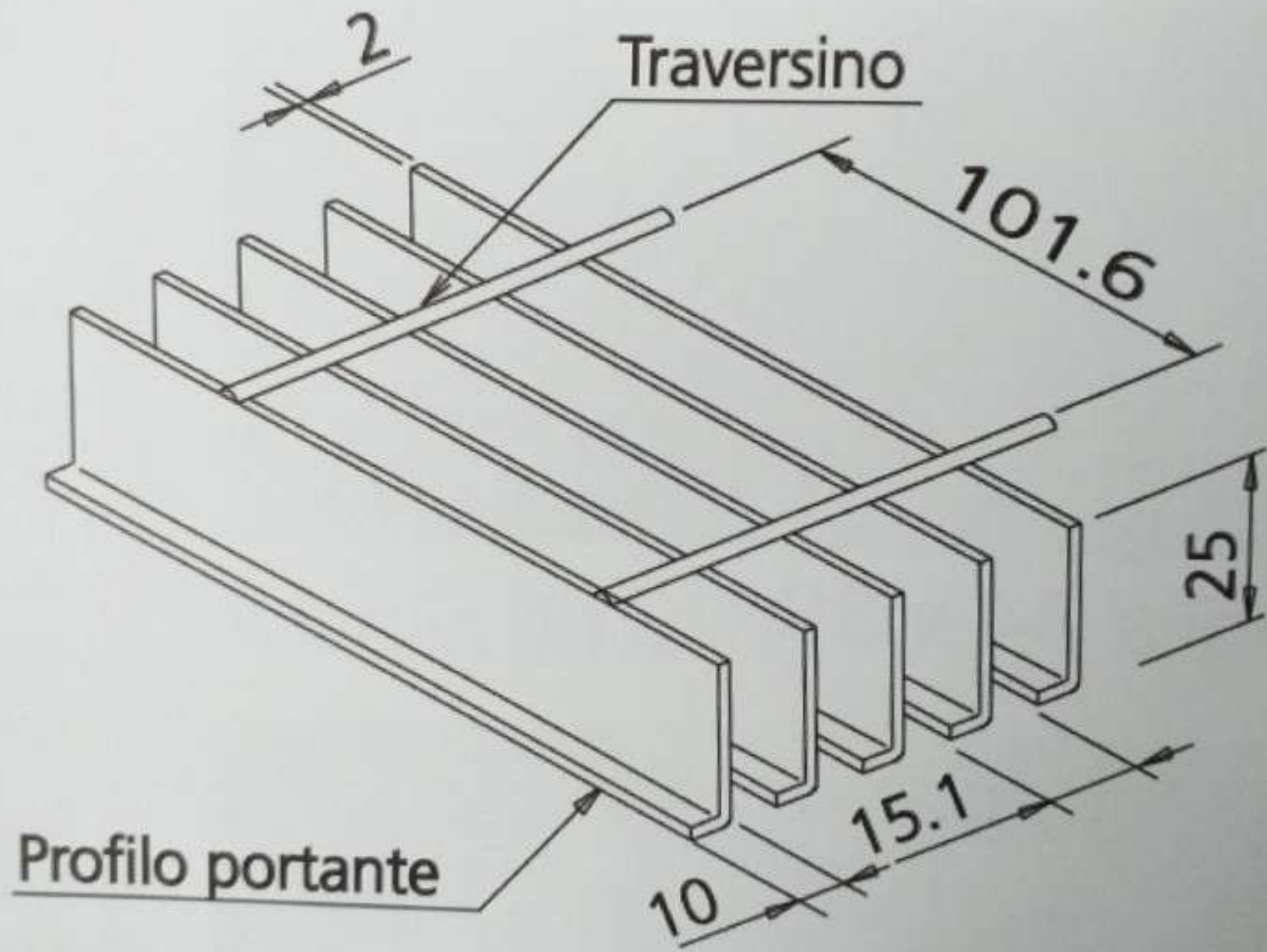

riferiscono ai veicoli con ruote pneumatiche; non guardano veicoli da cantiere o di movimento terra.

CLASSE 1

FOLLA COMPATTA

CARICO DINAMICO DI 600 daN/mq

CLASSE 2

AUTOVETTURA

CARICO DINAMICO DI 1000 daN
SU IMPRONTA DI mm 200X200

CLASSE 3

AUTOCARRI LEGGERI

CARICO DINAMICO DI 3000 daN (*)
SU IMPRONTA DI mm 400X200

CLASSE 4

AUTOCARRI PESANTI

CARICO DINAMICO DI 9000 daN (**)
SU IMPRONTA DI mm 600X200

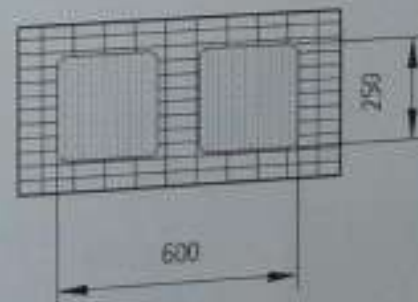
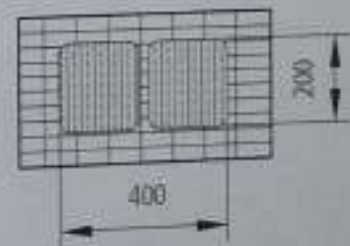
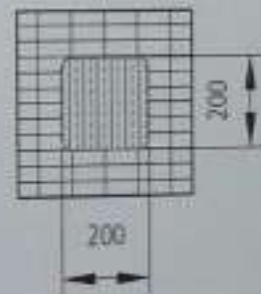
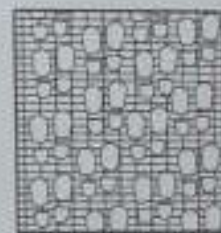

(**)